



1808

# Fermetures



L'aluminium pour passion



# Portes de garage, volets...

## Nous innovons depuis plus de 45 ans pour votre sécurité, votre confort et l'embellissement de votre habitat.



Créée en 1973, la Société d'Innovation du Bâtiment consacre son activité à l'environnement de l'habitat. Elle conçoit, fabrique et distribue des portails, portillons, volets, portes de garage, clôtures, garde-corps, claustras, carports, abris de terrasse et automatismes de portails.

Implantée en Vendée (85) sur un site de plus de 20.000 m<sup>2</sup> couverts, SIB réalise l'équivalent de 20.000 portails aluminium sur mesure par an.

Délibérément orientée vers l'innovation et l'emploi de matériaux modernes tels que l'aluminium, ses choix l'ont conduite à présenter très tôt sur le marché des produits d'excellente qualité, très prisés des revendeurs-installateurs et de leur clientèle. Les techniques de fabrication qu'elle a su développer lui permettent d'obtenir, à partir d'une production industrialisée, la fourniture d'éléments "sur mesure" parfaitement adaptés aux besoins de chacun de ses clients. Avec plus de 400 modèles et une gamme complète d'accessoires, elle répond à toutes les particularités régionales tant sur le plan esthétique que sur celui de la fiabilité. Son expérience de plusieurs décennies a renforcé l'image de marque de SIB et l'a portée au-delà des frontières, faisant d'elle aujourd'hui une entreprise européenne.





La menuiserie aluminium est un art de vivre, elle nous inspire, nous invite à nous dépasser dans la création.



Moderne et esthétique, l'aluminium est le matériau idéal pour répondre à vos projets d'aménagement extérieur. Offrant un large choix de couleurs, textures, formes... les menuiseries aluminium se plient en effet à toutes vos envies, l'élégance et le design en plus !

Aujourd'hui associé à d'autres matières ou décliné selon différents décors (imprimé, découpe laser...), l'aluminium apporte une touche d'originalité supplémentaire à votre extérieur. Personnalisables et sur-mesure, les menuiseries aluminium deviennent un véritable élément de distinction. Vous affirmez votre personnalité dès l'entrée de votre propriété !

Recyclable à l'infini, nous avons fait le choix de l'aluminium afin de limiter l'impact environnemental.



*Soucieuse de limiter son impact environnemental, SIB a très tôt fait le choix de l'aluminium. En effet, plus que recyclable, l'aluminium est réutilisable à l'infini, et s'inscrit dans la durée sans perdre ses qualités initiales. Nécessitant peu d'entretien, les menuiseries aluminium sont donc insensibles aux agressions climatiques et conservent leur esthétique et leur performance pendant toute leur durée de vie. Enfin, pour vous apporter une totale satisfaction, SIB sélectionne rigoureusement des matériaux aux qualités connues et reconnues. Ainsi, nous garantissons la longévité et le bon fonctionnement de nos produits dans le temps.*



## Faites le choix de l'expertise et du savoir-faire SIB depuis 1973.



Au fil des décennies, la Société d'Innovation du Bâtiment s'est positionnée comme l'un des leaders des produits en aluminium pour l'aménagement extérieur.

Aujourd'hui, l'expertise de nos équipes et la performance de nos équipements industriels vous garantissent une qualité de fabrication optimale.

SIB est dotée de plusieurs centres d'usinage : chaque pièce est coupée à longueur, mortaisée, percée, usinée dans les 3 dimensions. Nos matériels sont programmés pour s'adapter à toutes les géométries de profils : droit, cintré et galbé.

Bénéficiant d'une main d'œuvre hautement qualifiée, chaque produit est monté par un seul opérateur pour vous apporter le plus grand soin dans le

montage et la qualité des assemblages.

Bien que véritable industriel, SIB a su conserver l'esprit de l'artisan. Chaque commande fait l'objet d'un montage manuel, de contrôle des assemblages en vue de garantir sa meilleure fiabilité dans le temps.

Enfin, pour vous apporter une entière satisfaction, le plus grand soin est apporté à nos produits sur la qualité du conditionnement.

Ces différentes étapes, réalisées dans le respect des normes, vous garantissent un produit d'une très grande fiabilité, conforme à vos exigences, et font de SIB l'une des références sur le marché de l'aménagement extérieur.





## Nuancier standard - non contractuel



Blanc 9016 satiné

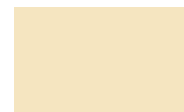

Ivoire 1015 satiné



Bronze 8019 satiné



Bleu 5023 satiné



Bleu Canon  
métallisé



Rouge pourpre  
3004 texturé



Vert 6021 satiné



Vert 6005 texturé



Vert 6009 texturé



Gris 7016 texturé



Gris 2900



Gris 9007 texturé



Gris beige 7006  
satiné



Noir 2100 sablé



Noir 9005 texturé

## Nuancier hors-standard - non contractuel



Bleu 5003 satiné



Bleu 5014 texturé



Gris 9006 texturé



Gris 7039 texturé



Personnalisez votre porte de garage ou vos volets en choisissant la teinte qui s'accordera parfaitement à votre environnement. Pour répondre aux projets de tous, SIB propose un nuancier standard composé de nombreuses teintes, des plus classiques aux plus tendances. En plus de ces coloris, vous pouvez sélectionner d'autres teintes parmi le nuancier RAL 840-HR en option.

Retrouvez les nuanciers SIB sur notre site internet.

[www.sib-europe.com](http://www.sib-europe.com)





## Contrôle qualité & labels.



Etape de contrôle en fin de montage : chaque commande est validée avant emballage du produit. Le contrôleur va vérifier l'aspect dimensionnel, les coloris, options, fonctionnement des organes, apposer le marquage NF-CE attestant de la conformité du matériel livré. En cas d'anomalie, le matériel est réintégré dans le processus de fabrication pour modification.

**Les +** le traitement de surface des profils par thermolaquage bénéficie des labels de qualité Qualicoat et Qualimarine, offrant une tenue du laquage garantie 10 ans.



Protégeons l'environnement  
La conversion au Zirconium remplace  
la chromatisation trop polluante.

\* Voir conditions générales de vente

## Un traitement chimique sans chrome.

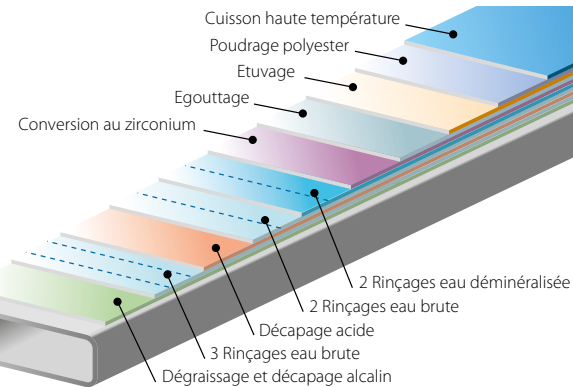

## Entretien



Les garanties SIB sont assujetties à l'obligation d'effectuer régulièrement un entretien préventif. Voir conditions générales de vente. L'entretien et la maintenance des menuiseries sont une nécessité vis-à-vis de son aspect et de son comportement. L'objectif est de compenser l'inévitable usure normale des produits ainsi que leur vieillissement naturel. L'entretien et la maintenance consistent à :

- Nettoyer périodiquement la menuiserie,
- Lubrifier 1 fois par an certaines pièces mécaniques nécessaire au bon fonctionnement,
- Vérifier que les orifices de drainage (permettant l'écoulement des eaux) ne sont pas obstrués.





# Les Fermetures



## Sommaire

---

### Informations générales

Présentation de la société SIB	p. 2 - 3
Les produits aluminium SIB, un art de vivre	p. 4 - 5
L'outil industriel	p. 6 - 7
Nuancier, labels et garanties	p. 8 - 9

### Portes de garage

Bien choisir sa porte de garage	p. 14 - 15
Gamme panneaux Design	p. 16 - 17
Les coulissantes Prestige	p. 18 - 19
Infos techniques	p. 20 - 21
Les coulissantes Confort	p. 22 - 23
Infos techniques	p. 24 - 25
Les automatismes	p. 26 - 27
Les battantes	p. 28 - 29
Infos techniques	p. 30 - 31
Icônes	p. 33

### p. 2 à 9

### Volets

Bien choisir ses volets	p. 36 - 37
Volets coulissants - gamme Élégance	p. 38 à 41
Infos techniques	p. 42 à 44
Icônes	p. 45
Volets coulissants - gamme Exclusive	p. 46 à 49
Icônes	p. 50
Infos techniques	p. 51
Volets battants isolés pleins	p. 52 à 57
Volets battants extrudés à lames orientables	p. 58 - 59
Volets battants extrudés à lames fixes	p. 60 - 61
Infos techniques	p. 62 à 64
Icônes	p. 65
Le site internet SIB	p. 66
La gamme des produits SIB	p. 67

### p. 34 à 67





Modèle ÉCOSSE - Décor CIRCLE  
Option partillon



## Coulissantes, battantes & automatismes

---

### PORTES DE GARAGE COULISSANTES AU CHOIX :

-  A ouverture motorisée avec télécommande
-  A ouverture manuelle

### PORTES DE GARAGE BATTANTES :

-  A ouverture manuelle

Bien choisir sa porte de garage	p. 14 - 15
Gamme panneaux Design	p. 16 - 17
Portes de garage coulissantes Prestige	p. 18 à 21
Portes de garage coulissantes Confort	p. 22 à 25
Automatismes	p. 26 - 27
Portes de garage battantes	p. 28 à 31



## Pourquoi choisir l'aluminium pour vos réalisations ?

L'aluminium est le matériau idéal pour résister aux intempéries et à la corrosion.

Ses qualités le rendent inaltérable et aucun entretien particulier n'est nécessaire.

SIB « créateur de portails » propose des collections exclusives élaborées pour s'adapter à toutes vos demandes.

Faites installer votre porte de garage par un professionnel agréé SIB et bénéficiez d'une TVA à 10% !

Le taux réduit de la TVA prévu à l'article 279-0 bis du code général des impôts (CGI) s'applique, sous certaines conditions, aux travaux d'amélioration, de transformation, d'aménagement et d'entretien de locaux à usage d'habitation achevés depuis plus de 2 ans. Renseignements sur : [www.impots.gouv.fr](http://www.impots.gouv.fr)

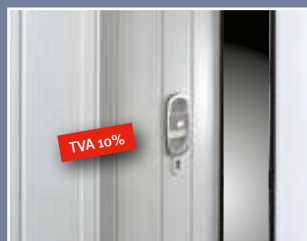

# Les portes de garage : des conseils simples pour bien se repérer et choisir.

## Quelques termes techniques

### Porte battante

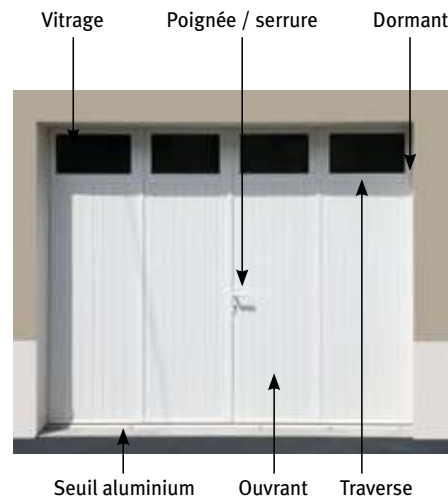

### Porte coulissante

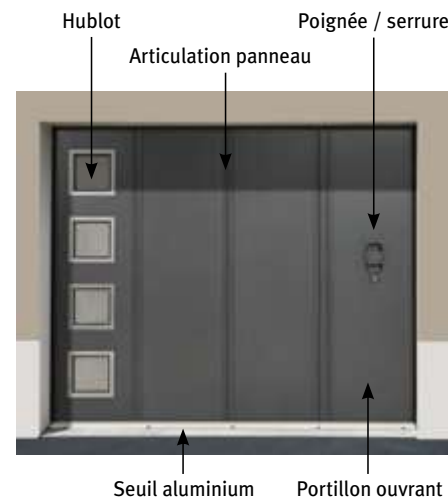

## Les types d'ouverture

### Porte battante 1, 2, 3 et 4 vantaux

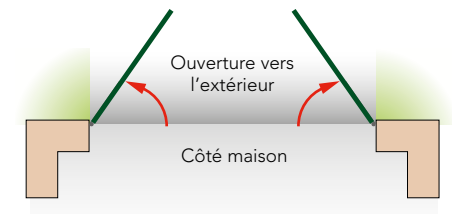
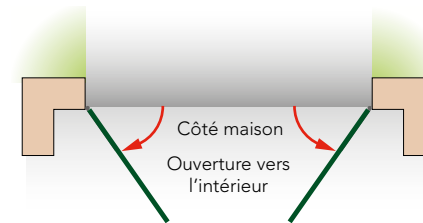

### Porte coulissante à déplacement latéral

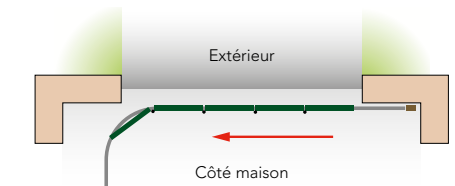
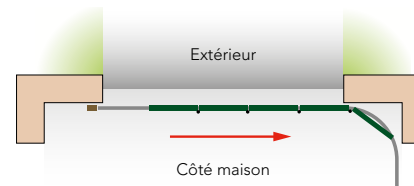

### Porte coulissante à déplacement latéral avec portillon

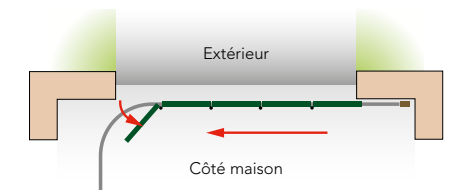
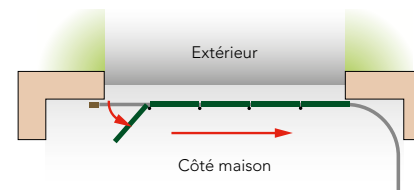

## Finition des panneaux

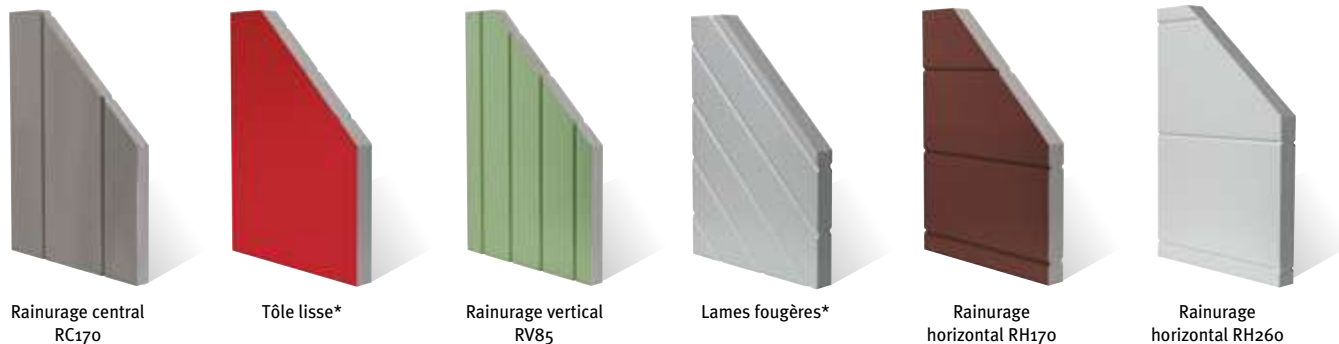

Rainurage central  
RC170

Tôle lisse\*

Rainurage vertical  
RV85

Lames fougères\*

Rainurage  
horizontal RH170

Rainurage  
horizontal RH260



Option jonc alu

## Aspects des différents panneaux

- Rainurage central pour les modèles avec décor.
- Tôle lisse, donnant un aspect moderne.
- Rainurage vertical RV 85 mm avec rainures en creux présentant l'aspect des panneaux bois traditionnels.
- Lames inclinées en fougères de 85 mm avec rainures en creux donnant l'aspect des panneaux bois menuisés.
- Rainurage horizontal RH 170 ou de 260 mm avec rainures en creux présentant un aspect moderne.

**!** \*Lisse et lames fougères : non réalisables en chêne miel.  
Pour les portes de garage battantes, seules les finitions rainurage vertical RV85, rainurage horizontal RH170 et rainurage horizontal RH260 sont possibles.

- Panneaux sandwichs constitués de 2 parements en tôles d'aluminium laquées et une âme isolante en mousse polystyrène extrudé haute densité (isolant thermique). Épaisseur du panneau 40 mm pour les portes coulissantes latérales et 30 mm pour les portes battantes.
- Finition satiné, sablé ou texturé selon nuancier de base par laquage ou thermolaquage avec label Qualicoat.

## Les hublots et remplissages

FORME	MATÉRIAU D'ENTOURAGE			ASPECT DU VITRAGE					
	FINITION INTÉRIEURE		FINITION EXTÉRIEURE	Polycarbonate double	Double vitrage	imprimé 200	Clair	Dépoli	Delta mat
	ABS	ABS	ALUNOX						
RECTANGLE	•	•		•		•	•	•	•
CARRÉ	•	•		•		•			
LOSANGE	•	•		•		•			
ROND	•	•		•		•			
CARRÉ	•		•		•		•	•	
LOSANGE	•		•		•		•	•	
ROND	•		•		•		•	•	

### Formes possibles



Rectangle  
int. 380 x 220  
ext. 505 x 345



Carré ou losange  
int. 220 x 220  
ext. 300 x 300



Rond  
int. Ø 235  
ext. Ø 315

### Aspects du vitrage



Granité imprimé 200



Clair



Dépoli



Delta mat

### Finition Alunox



◀ Carré ou losange  
int. 220 x 220  
ext. 300 x 300



Rond ▶  
int. Ø 235  
ext. Ø 315

Hublot finition extérieure alunox et ABS couleur porte intérieure double vitrage.

### Croisillons (Uniquement pour double vitrage).

Possibilité d'intégration de petits bois dans double vitrage formant 4 carreaux par hublot ou 5 carreaux sur demande.



◀ Finition laiton  
10x8 laiton



Laqué blanc ▶  
26x8 blanc





# Prestige & Confort : finition Design

Un large choix de finitions possibles avec décor aluminium anodisé naturel et éléments translucides en PMMA\* vous permettra à coup sûr de trouver le bon design qui valorisera le mieux votre environnement.

Cette collection est née avec le but d'associer un même design aux portes de garage coulissantes, portillons, portails battants, portails coulissants pour encore plus d'unité dans l'esthétisme de votre façade.



Portail modèle ARIAL 255 - Décor ARTE  
Lames larges 255 x 18 mm



Modèle ÉCOSSE - Décor EDGE



Modèle ÉCOSSE - Décor OVAL



Modèle ÉCOSSE - Décor RECTANGLE



Modèle ÉCOSSE - Décor ROND

## Les décors (uniquement pour modèles ÉCOSSE et SERBIE)

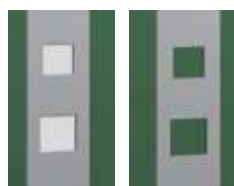

Décor Edge

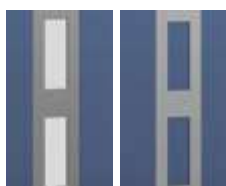

Décor Rectangle

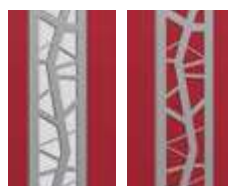

Décor Arte



Décor Oval



Décor Circle



Coupe porte de garage  
épaisseur 40 mm



Bandeau en aluminium  
anodisé naturel avec  
insert translucide en PMMA.



Bandeau en aluminium  
anodisé naturel

PMMA\* : Polyméthacrylate de méthyl assurant un effet translucide. Finition Opale blanc.





Modèle DANEMARK  
Option portillon

Modèle GROËNLAND-LIS  
Option portillon et hublots



Modèle FINLANDE  
Option portillon



## Portes de garage coulissantes Prestige

Nos portes sont constituées d'un profil dormant-précadre en aluminium sur 3 côtés avec seuil en partie basse. Seuil disponible en neuf et rénovation avec bavette de rattrapage.

Joint d'étanchéité à la périphérie assurant finition avec les ouvrants coulissants. Ouvrants composés de panneaux sandwichs de 40 mm avec profil d'articulation anti-pince doigts conception exclusive SIB.

Joint d'étanchéité sur les montants de rives assurant ainsi une isolation renforcée.

Fermeture de sécurité avec 2 points haut et bas sur vantail principal. Porte avec option portillon manuel pour une utilisation quotidienne offrant une seconde entrée à votre habitation. Pose en neuf et rénovation avec possibilité de motorisation.

## Les points forts - Coulissantes Prestige



Précadre aluminium laqué + joint brosse et joint caoutchouc d'étanchéité.



Galet emprisonné sur rail anti-déraillement



Joint lèvres sur le précadre et sur la porte et cornière d'habillage avec maçonnerie

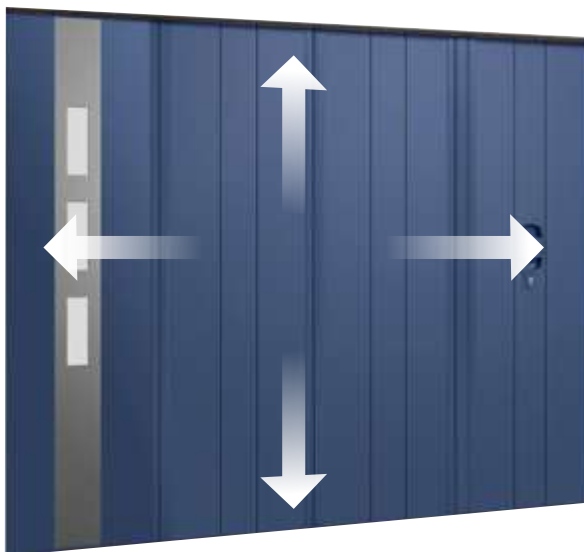

### Porte de garage sur-mesure SIB :

un maximum de choix et de solutions dimensionnelles et esthétiques !



Porte de garage à déplacement latéral conforme à la nouvelle réglementation européenne (Norme NF - EN 13241-1)

PROCÈS VERBAUX :

BVo6-o82 Pour porte de garage à déplacement latéral

Les points forts - Coulissantes Prestige (suite)



Jonction moteur avec bras bielle. Pose sur mur côté refoulement.  
Possibilité de pose au plafond



Verrou latéral anti-soulèvement



Panneaux sandwichs isolants de 40 mm  
Double articulation anti-pince doigts pour portillon

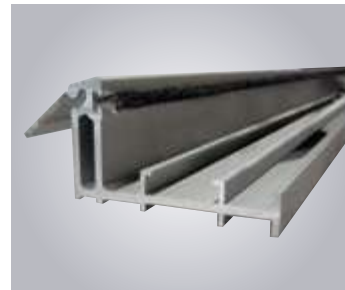

Seuil rénovation avec bavette réglable

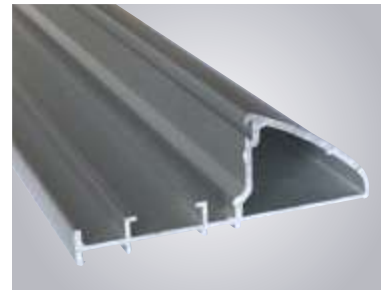

Seuil aluminium standard



Option portillon

Poignée ergonomique côté extérieur avec barillet.



Poignée ergonomique avec options parement inox et joncs aluminium (Vue extérieure)



2 Point haut

1 Point côté portillon

3 Point bas

! Option serrure 3 points de sécurité sur le portillon, côté fermeture uniquement

Les détails qui font la différence



Modèle LITUANIE  
Options portillon et joncs alu



Modèle UKRAINE-LIS  
Option hublots et portillon



Modèle POLOGNE



Modèle LITUANIE



## Portes de garage coulissantes Confort

Nos portes sont constituées d'un profil dormant-précadre en aluminium sur 3 côtés avec seuil en partie basse.

Seuil disponible en neuf et rénovation avec bavette de rattrapage. Joint d'étanchéité à la périphérie assurant finition avec les ouvrants coulissants.

Ouvrants composés de panneaux sandwichs de 40 mm avec pr fil d'articulation anti-pince doigts conception exclusive SIB. Joint d'étanchéité sur les montants de rives renforçant l'isolation. Fermeture de sécurité avec 2 points haut et bas sur vantail principal. Pose en neuf et rénovation avec possibilité de motorisation.

**!** Option serrure 3 points de sécurité sur le portillon, côté fermeture uniquement.

## Les points forts - Coulissantes Confort



Panneaux sandwichs isolants de 40 mm mousse haute densité.

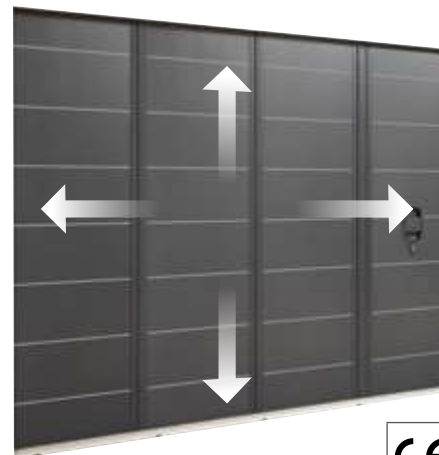

### Porte de garage

#### sur-mesure SIB :

un maximum de choix et de solutions dimensionnelles et esthétiques !



Porte de garage à déplacement latéral conforme à la nouvelle réglementation européenne (Norme NF - EN 13241-1)

PROCÈS VERBAUX :

BVo6-o82 Pour porte de garage à déplacement latéral



Les points forts - Coulissantes Confort (suite)



Précadre aluminium laqué + joint brosse et joint caoutchouc d'étanchéité



Verrou latéral anti-soulèvement



Option portillon : poignée ergonomique avec options parement inox et joncs aluminium (vue extérieure). Poignée standard voir p. 21



Jonction moteur avec bras bielle. Pose sur mur côté refoulement. Possibilité de pose au plafond

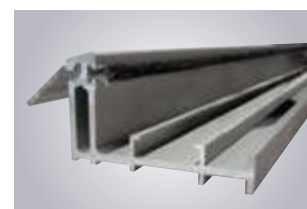

Seuil rénovation

◀ Seuil aluminium standard. Panneau débordant fonction jet d'eau de ruissellement



Galet emprisonné sur rail anti-déraillement



Articulation avec anti-pince doigts. Concept SIB (charnière invisible)

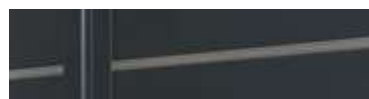

Finition Luxe avec insert d'un jonc aluminium



Rail de guidage avec précadre côté refoulement permettant une pose simplifiée.



2 Point haut

1 Point côté portillon

3 Point bas

! Option serrure 3 points de sécurité sur le portillon, côté fermeture uniquement

Les détails qui font la différence



## Deux Automatismes au choix, pour votre sécurité et votre bien-être



### Entraînement par chaîne tendue à voie unique et chariot moteur mobile

- Système autobloquant
- Déverrouillage manuel de l'intérieur

#### Descriptif du kit

- 1 moteur Duo 650 ou Duo 800 24V
- 1 centrale déportée contenant transformateur et carte électronique avec récepteur radio
- 1 kit rail de roulement (6 longueurs au choix)
- 2 mini-émetteurs 4 canaux
- 1 suspension de plafond et 1 équerre de fixation au mur



Chariot moteur



Mini-émetteur 4 canaux modèle «Stylo»



Centrale de commande déportée avec bouton poussoir intégré



Suspension de plafond



Rail de roulement

## Entraînement par courroie

- Système autobloquant
- Déverrouillage manuel de l'intérieur

### Descriptif du kit

- 1 tête moteur Dexxo Pro 800 comprenant électronique et récepteur radio RTS (Option IO)
- 1 kit rail à courroie de roulement (3 longueurs au choix)
- 2 mini-émetteurs 4 canaux (RTS ou IO)



Moteur Dexxo



Rail de transmission à courroie pour ceux qui recherchent le silence absolu



Mini-émetteur 4 canaux (RTS ou IO)



### Les + Sécurité fermeture portillon «Radio»

Disponibles sur :

- Motorisations SOMMER & SOMFY
- Gammes Prestige et Confort
- Carte électronique intégrée dans le montant







Modèle LUXEMBOURG - 4 vantaux  
Option portillon



Modèle SICILE - 4 vantaux



Modèle GRÈCE - 3 vantaux  
Option hublots ronds alunox



## Portes de garage battantes

Nos portes sont constituées d'un profil dormant en aluminium série froide de 55 mm avec seuil en partie basse.

Seuil disponible en neuf et rénovation avec bavette de rattrapage. Ouvrant de 60 x 33 en aluminium série froide avec panneaux sandwichs de 30 mm. Jet d'eau filant en partie basse dans le cas d'ouverture par l'extérieur.

- Fermeture de sécurité à relevage avec 3 points pour l'ouvrant principal.
- Fermeture avec crémone haute et basse sur vantail secondaire.
- Pose en neuf et rénovation avec possibilité de motorisation.

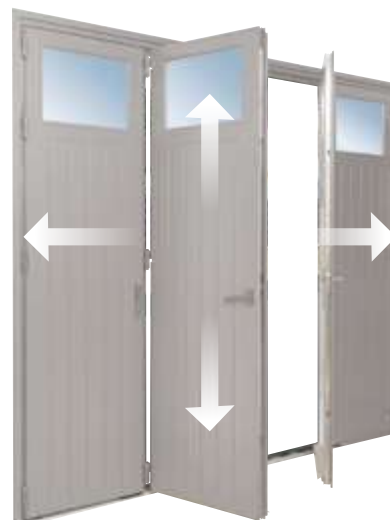

### Porte de garage sur-mesure SIB :

un maximum de choix et de solutions dimensionnelles et esthétiques !



Porte de garage à la française conforme à la nouvelle réglementation européenne (Norme NF - EN 13241-1)

PROCÈS VERBAUX :  
BV05-764 Pour porte de garage à la française

## Les points forts - Battantes



Serrure 3 points sur l'ouvrant principal



Dormant posé en feuillure. Vitrage fixe dans ouvrant



Poignée de déverrouillage pour les 3-4 vantaux + joint anti-pince doigts étanche



Gonds réglables vantaux repliables + joint anti-pince doigts étanche



Seuil aluminium standard. Panneau avec jet d'eau filant en partie basse (ouverture intérieure)

### Fixations des dormants

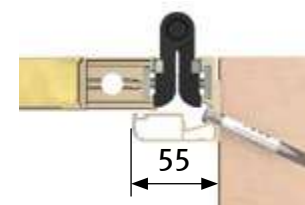

Pose entre tableaux



Pose en feuillure

### Fixations du seuil



Fixation en neuf sur sol plat seuil standard / Hauteur 35 mm



Fixation en rénovation

### Imposte pour porte de garage

**NEW**

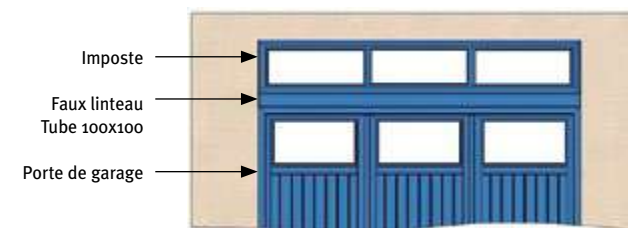

Les détails qui font la différence



Modèle LITUANIE  
Options portillon et poignée décor inox



# Tous les modèles de portes de garage

Légendes  
 ◆ modèle PRESTIGE ● modèle CONFORT

## Portes de garage

### Portes de garage coulissantes Prestige & Confort

### Portes de garage battantes - Panneau plein

Icônes

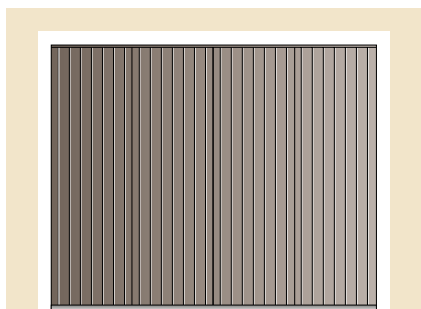

Modèles  
 ◆ Danemark - RV85  
 ● Pologne - RV85

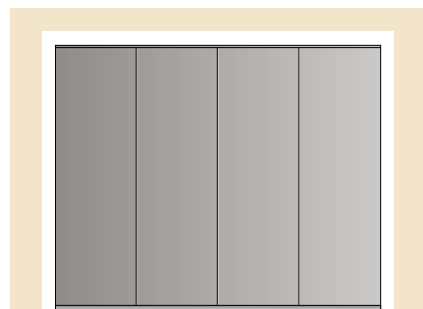

Modèles  
 ◆ Groënland - lis - Lisse  
 ● Ukraine - lis - Lisse

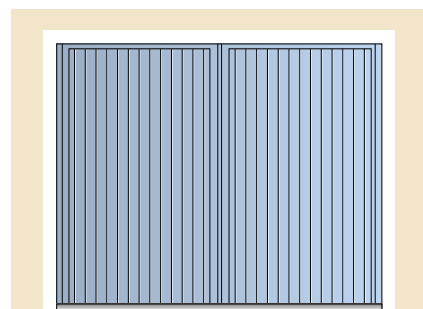

Modèle  
 Canada - RV85

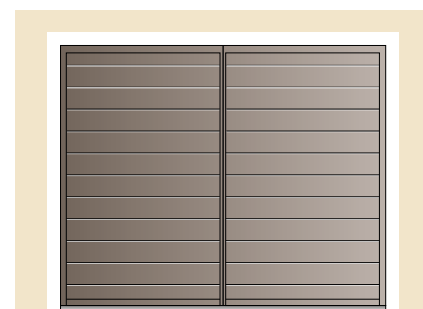

Modèle  
 Sardaigne - RH170

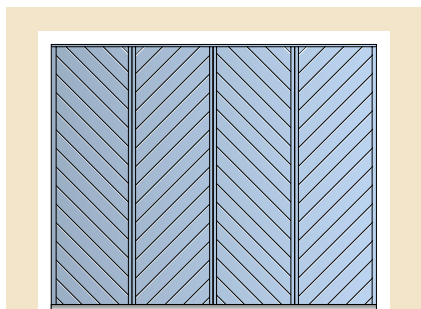

Modèles  
 ◆ Finlande - Fougères  
 ● Russie - Fougères

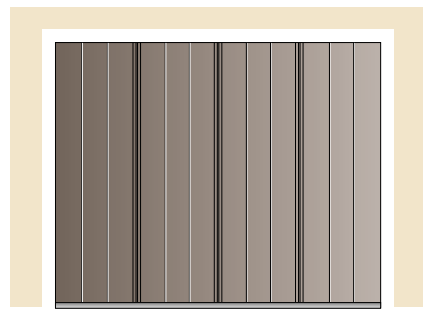

Modèles  
 ◆ Écosse - RC170  
 ● Serbie - RC170

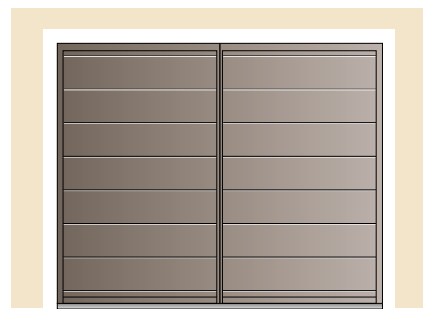

Modèle  
 Grèce - RH260

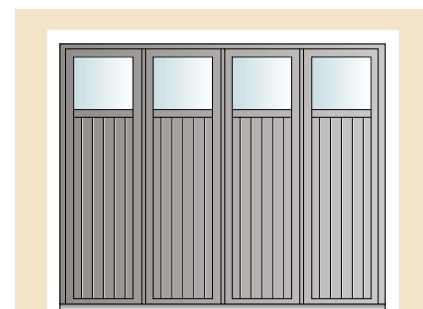

Modèle  
 Luxembourg - RV85

### Panneau + vitrage

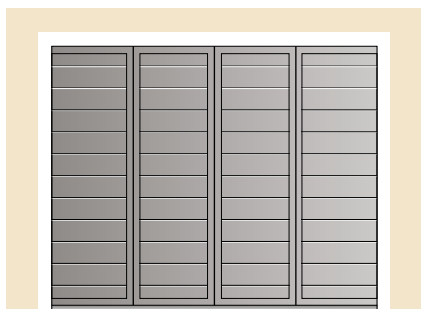

Modèles  
 ◆ Dustin - RH170  
 ● Albanie - RH170

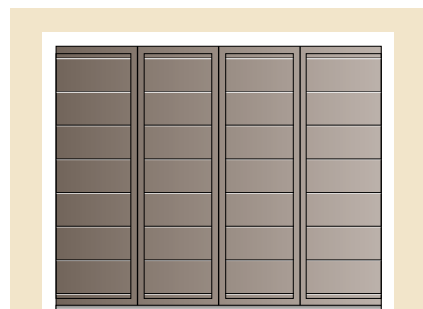

Modèles  
 ◆ Jersey - RH260  
 ● Lituanie - RH260

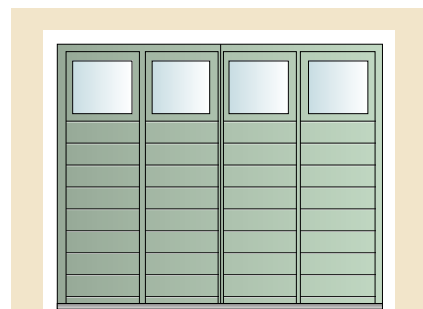

Modèle  
 Sicile - RH170

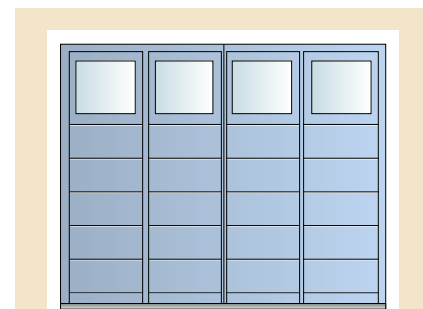

Modèle  
 Monténégro - RH260



Modèle **DIAMANT**  
Panneaux isolés pleins RH 170

## Volets aluminium SIB, traditionnels ou très tendances, laissez-vous gagner par leurs qualités !



Hier en bois, les volets battants sont devenus aujourd'hui volets battants ou coulissants en aluminium. Fidèles aux qualités de ce matériau, vous y trouverez de nombreux avantages :

- Un défi à l'usure du temps et aux intempéries et surtout finies les corvées de peinture régulières. Désormais un simple nettoyage suffit à sauvegarder l'aspect original.
- Adaptables à toutes les dimensions, aussi bien pour la rénovation que pour les constructions neuves.
- Excellentes qualités d'isolations phonique et thermique.
- Déclinables sous différentes variantes :
  - Volets battants : 1, 2, 3 ou 4 vantaux, pleins avec ou sans barres et écharpes, semi-persiennés ou ajourés, précadre dormant ou gonds Ø14 mm, formes cintrées réalisables.
  - Volets coulissants : 1, 2, 3 ou 4 vantaux, pleins ou aspect persiennés, manuels ou motorisés.

La variété de la gamme volets est le reflet des différentes techniques maîtrisées par SIB pour l'ensemble des produits actuellement proposés. La totalité des accessoires est traitée contre toute corrosion. Tous les modèles sont proposés avec une finition Satiné, Texturé et Sablé selon nuancier de base par thermolaquage avec label Qualicoat, Qualimarine et Qualinuméric. Autres teintes RAL sur demande.

## Coulissants & battants

VOLETS BATTANTS OU COULISSANTS AU CHOIX :

-   A ouverture motorisée avec télécommande
-  A ouverture manuelle

Bien choisir ses volets p. 36 - 37

Volets coulissants - gamme Élégance p. 38 à 45

Volets coulissants - gamme Exclusive p. 46 à 51

Volets battants isolés pleins p. 52 à 57

Volets battants extrudés à lames orientables p. 58 - 59

Volets battants extrudés à lames fixes p. 60 - 61

Volets battants - Les points forts p. 62 - 64

# Les volets : des conseils simples pour bien se repérer et choisir.

## Quelques termes techniques

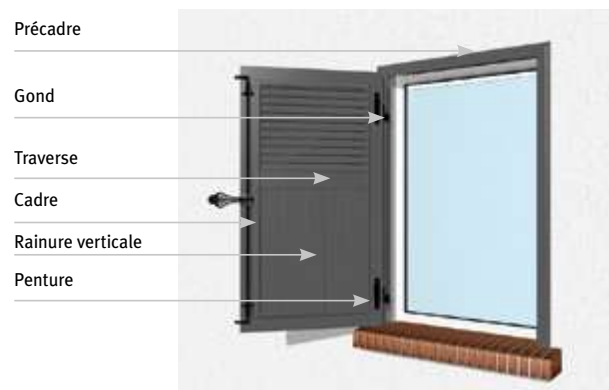

## Les types d'ouverture - volets battants



## Les types d'ouverture - volets coulissants

Gamme EXCLUSIVE

Gamme ÉLÉGANCE



### LÉGENDE :

a- 1 vantail / b- 2 vantaux / c- 2 vantaux solidaires / d- 3 vantaux / e- 4 vantaux / f- 2 vantaux jumelés / g- 2 vantaux jumelés - 1 vantail / h- 2 vantaux jumelés de chaque côté

## Volets finition panneaux pleins isolés



Lames verticales  
RV85



Aspect persienné



Rainurage horizontal  
RH85



Rainurage horizontal  
RH170



Option jonc alu

## Aspects des différents panneaux

- Lames orientables de 47 mm, volet ajouré en lames extrudées donnant un aspect traditionnel.
- Lames verticales de 85 mm avec rainurage en creux présentant l'aspect des panneaux bois traditionnels.
- Lames inclinées en fougères de 40 mm avec rainures en creux donnant l'aspect des panneaux bois menuisés.
- Lames horizontales de 85 mm avec rainures en creux présentant un aspect moderne.
- Lames horizontales de 170 mm avec rainures en creux présentant un aspect moderne.

- Panneaux sandwichs constitués de 2 parements en tôles d'aluminium laquées et une âme isolante en mousse polystyrène extrudé haute densité (isolant thermique). Épaisseur du panneau 30 mm et 18 mm pour aspect persienné.
- Finition satiné, sablé ou texturé selon nuancier de base par laquage ou thermolaquage avec label Qualicoat. Autres teintes RAL sur demande.
- Finition chêne miel intégrale.

## Volets finition panneaux semi-persiennés ajourés et persiennés ajourés

- Panneaux composés d'une structure aluminium de 80 x 33 avec moulure de 25 x 15 et remplissage par lames extrudées de 47 x 10 donnant un aspect ajouré.
- Possibilité d'avoir volet tout ajouré ou semi-ajouré avec panneau sandwich.
- Finition Satiné, Sablé ou Texturé selon nuancier de base par thermolaquage avec label Qualicoat. Autres teintes RAL sur demande.
- Finition chêne miel intégrale.



Lames orientables

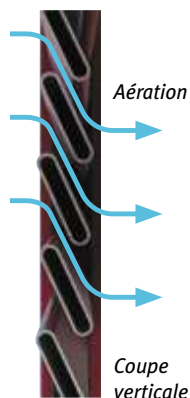

Aération

Coupe verticale



Modèle TOURMALINE  
Persienné fixe



Modèle DIAMANT  
Panneau isolé plein RH170



Modèle TOURMALINE  
Panneaux semi-persiennés  
ajourés fixes

# Volets coulissants manuels ou motorisés, gamme Éléance

Découvrez Éléance, une gamme de volets coulissants aluminium, unique sur le marché par le large choix de modèles qu'elle propose.

D'un esthétisme raffiné grâce à un discret bandeau de façade, ces volets coulissants conviennent aussi bien pour des projets en neuf qu'en rénovation.

Composée de 15 modèles, du plus moderne au plus classique, la gamme Éléance est effectivement idéale pour s'adapter à tous les styles architecturaux.

Plein, persienné ou semi-persienné, choisissez le remplissage de vos volets en fonction du degré d'occultation que vous souhaitez !

Pour encore plus de choix, les volets persiennés et semi-persiennés existent en version lames fixes ou orientables. Disponibles en 15 teintes standards, motorisés ou manuels, les volets de la gamme Éléance sont fabriqués sur-mesure pour une parfaite intégration dans votre environnement.



Volet ouvert



Volet fermé



Modèle AMÉTHYSTE  
Lames orientables et panneaux pleins RH85







Modèle DIAMANT



Modèle DIAMANT



Modèle DIAMANT  
2 vantaux jumelés - 1 vantail  
Panneaux isolés pleins RH 170

Modèle DIAMANT  
Panneaux isolés pleins RH 170



Les joints brosse sur toute la périphérie permettent une excellente isolation et une occultation maximum



Galet de guidage à double chariot sous roulement à billes



## Volets coulissants - gamme ÉLÉGANCE, les points forts



Guidage en façade innovant en partie basse



Un entonnoir design retient le volet en fin d'ouverture



Cadre mouluré pour les modèles extrudés et les modèles pleins aspect persienné ou semi-persienné

La dardenne sur appui de fenêtre permet le blocage des volets en position fermée

### Motorisation SIB - Automatisation pour volet couissant

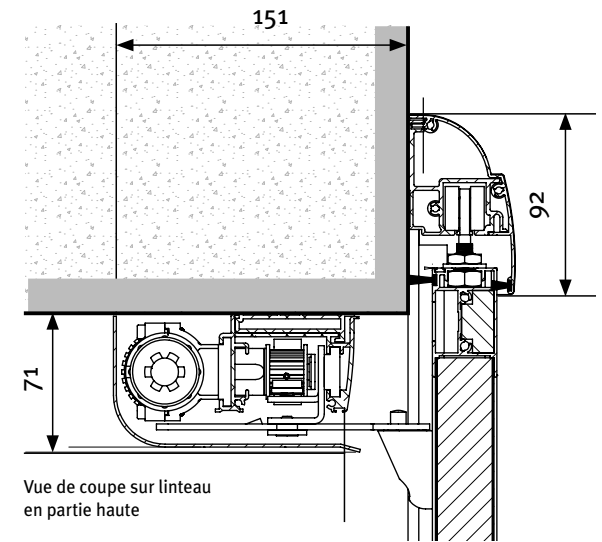

Vue de coupe sur linteau en partie haute

COUPE VANTAIL 1 VANTAIL OUVERT

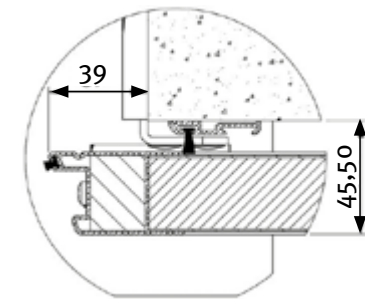

COUPE VANTAUX 2 VANTAUX OUVERTS

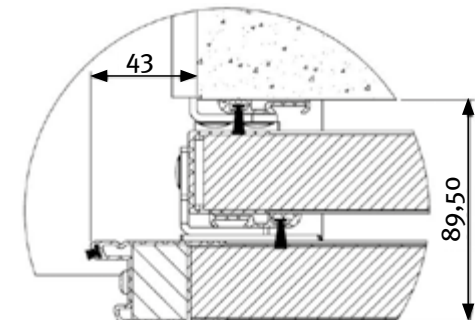

4 modèles avec lames orientables pour plus de confort (non motorisables)

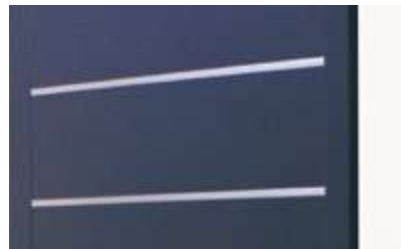

Option jonc alu sur rainurage horizontal



Le coffre moteur de très faible encombrement (H 71 x P 151 mm d'épaisseur) permet une intégration des plus discrètes



Poignée cuvette de tirage pour ouverture ou fermeture



Module mural



Programmeur horaire et commande centralisée



## Finition des panneaux

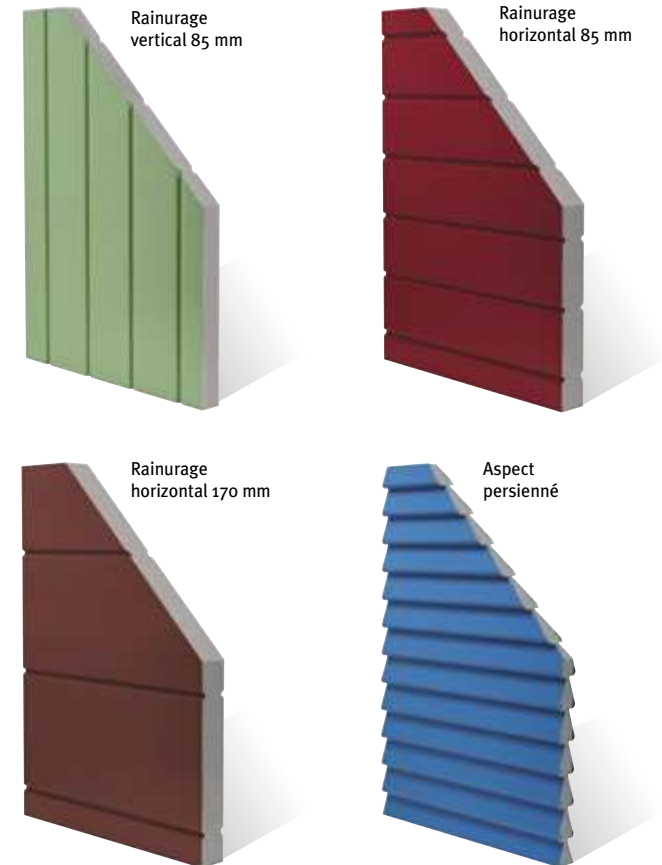

## Volets coulissants - gamme ÉLÉGANCE, les panneaux de remplissage

Ces volets sont constitués de modèles :

- Plein avec isolants de 30 mm ;
- Avec cardé extrudé permettant des combinaisons de remplissage en panneaux pleins, profil aluminium ajouré fixe ou orientable.
- Bandeau de guidage en partie haute de section 92/55 mm avec coffre aluminium laqué.

Composition des remplissages :

- panneaux sandwichs isolants de 30 mm avec 2 parements en tôle d'aluminium laqué et un panneau isolant haute densité pour une épaisseur totale de 30 mm. U de finition en périphérie en aluminium extrudé avec assemblage mécanique.
- profils cadre en aluminium de section 80/63 mm avec moulure arrondie de 25/15. Assemblage mécanique avec équerre intérieure et coupe d'onglet pour la finition.

Remplissage par panneaux sandwichs et/ou profil aluminium de 47/10 mm pour les lames fixes et 70/17 mm pour les lames ajourées avec joint de finition intégré.

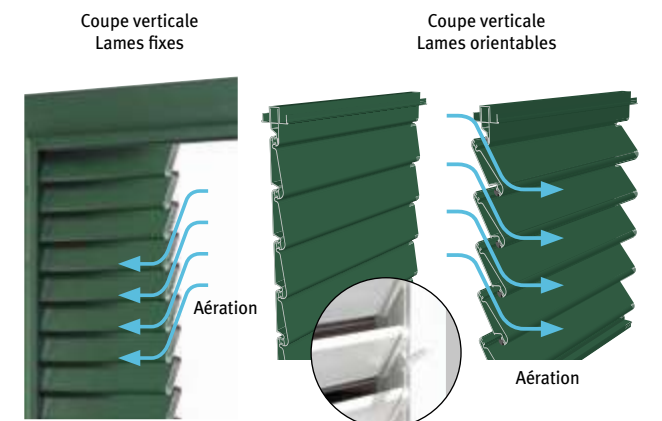

Volets battants avec panneaux sandwich isolés pleins



Volets battants avec cadre extrudé mouluré





# Volets coulissants manuels ou motorisés, gamme Exclusive



Un concept unique, une exclusivité signée SIB !

Fruit des études réalisées par son service Recherche & Développement, le volet coulissant SIB se démarque dans le monde de l'ouverture. Toute l'originalité de ce volet réside en effet dans l'absence de rail visible en partie haute pour une parfaite intégration à votre façade.



Modèle ANNAPURNA







Modèle ANNAPURNA  
Panneaux isolés pleins RH 170



Modèle KILIMANDJARO  
Panneaux isolés pleins RH 85



Modèle ELBROUZ  
Panneaux persiennés pleins



Modèle MONT-BLANC  
Panneaux isolés pleins RV 85



**SANS RAIL  
APPARENT !**  
Un concept  
unique, une  
exclusivité  
signée SIB !



## Volets coulissants - gamme EXCLUSIVE, les icônes et les points forts

Ces volets sont constitués de panneaux sandwichs isolants de 30 mm et de 2 parements en tôles d'aluminium laquées et une âme isolante en mousse polystyrène extrudé haute densité (isolant thermique).

Épaisseur du panneau 30 mm et 18 mm pour aspect persienné. Modèles pleins avec rainurage vertical ou horizontal.

- Finition Satiné, Texturé ou Sablé selon nuancier de base par thermolaquage avec label Qualicoat. Autres teintes RAL sur demande.
- Finition chêne miel intégrale (panneaux et profilés).
- Pose en neuf et rénovation avec possibilité de motorisation.
- Produits conformes à la norme CE NF-EN 13281.

Des volets haut de gamme avec une esthétique particulièrement soignée qui bénéficient comme toujours de la qualité SIB.



Panneaux sandwichs  
épaisseur 30 mm /  
2 faces aluminium  
Rainurage de 170 mm



## Modèles volets coulissants - gamme Exclusive



Points forts volets coulissants



Vue extérieure partie haute du volet



Le coffre moteur de très faible encombrement (H 70 x P 120 mm d'épaisseur) permet une intégration des plus discrètes

Motorisation SIB -  
Automatisme pour volet  
coulissant

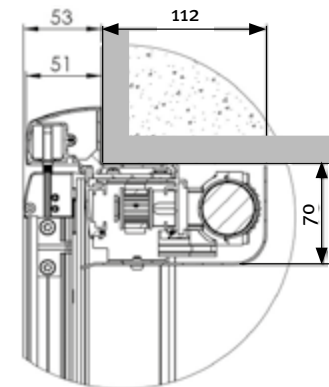

Vue intérieure précadre aluminium

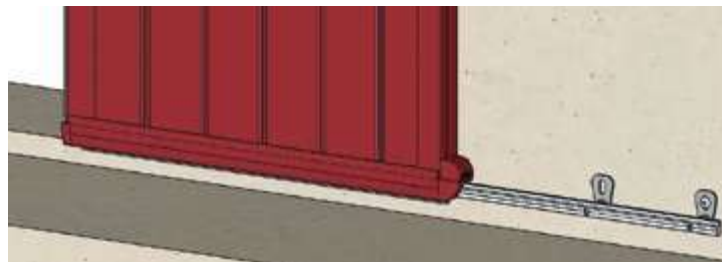

Réglette support en partie basse pour porte-fenêtre

Programmeur horaire et  
commande centralisée



Module mural Somfy io



Guidage Marseillais



Nouveau modèle de guidage  
design avec découpe laser



Poignée cuvette de tirage  
pour ouverture ou fermeture



**SÉCURITÉ** : la dardenne sur  
appui de fenêtre permet le  
blocage des volets en posi-  
tion fermée. Associée à la  
conception du verrouillage  
volet /précadre, en forme  
de chicane elle renforce la  
sécurité.

COUPE HORIZONTALE - VANTAIL OUVERT

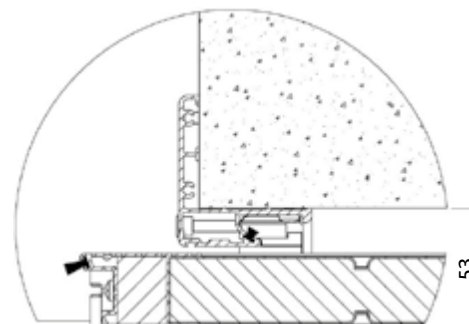

COUPE HORIZONTALE - VANTAIL FERMÉ

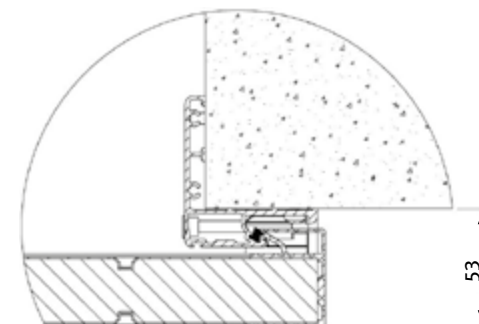

Les icônes et les détails qui font la différence





Modèle APOLLON  
Lames verticales RV85  
Option accessoires laqués



Modèle TRITON  
Option précadre



Penture verticale pour lames horizontales

Modèle TRITON  
Lames horizontales RH170  
Option joncs alu





Modèle ZEUS  
Lames verticales RV85

Modèle IRIS  
avec motorisation  
Options précadre et accessoires laqués







Modèle CALYPSO  
Option précadre



Modèle CALYPSO CINTRÉ



Isolés pleins - aspect persienné & semi-persienné



Modèle HESTIA  
Lames verticales RV85

# Volets battants extrudés à lames orientables

## Volets à lames orientables SIB, un vrai plus pour votre confort

Les volets à lames orientables assurent une occultation parfaite en position fermée même en plein jour grâce aux joints brosses présents sur chaque lame.



Volet ajouré avec lames extrudées de 47 x 10  
Cadre volet de 80 x 33 avec moulure

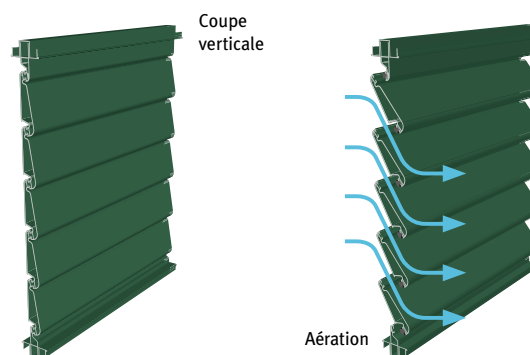

Modèle ASTÉRIA  
Lames persiennées







Modèle ULYSSE  
Lames verticales RV85



Modèle ARES  
Accessoires laqués  
Lames horizontales RH85



## Volets battants, les points forts

Ces volets sont constitués de panneaux sandwichs isolants de 30 mm d'épaisseur. Modèles pleins avec lames verticales ou horizontales équipés de pentures et contre pentures.

- Possibilité de barres horizontales seules ou barres et écharpes en Z avec profil mouluré et embouts d'extrémité avec doucine.
- Modèles semi-persiennés ou tout persiennés selon les besoins.

- Fermeture par espagnolette «romantique» tout aluminium laqué, noir, blanc ou à la teinte du volet. Arrêt «marseillais» ou à bascule sur demande.
- Pose en neuf et rénovation avec possibilité de motorisation.
- Produits conformes à la norme CE NF-EN 13281.



Finition coupe d'angle volet et précadre coloris beige



Profil battue avec embout de finition en extrémité



Détail montage gonds sur précadre

Le dormant précadre est réalisé en profilé aluminium tubulaire avec recouvrement de 50 mm. L'assemblage mécanique avec équerre dans les angles assure une parfaite finition de la coupe d'onglet. Des joints brosses sont disposés sur les 3 côtés assurant une bonne occultation.

En option : penture avec œil de gond diamètre 14 mm pour la rénovation et gond à sceller pour le neuf.

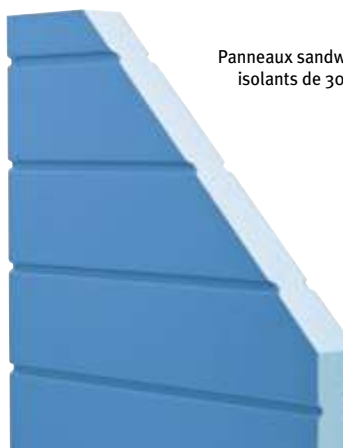

Panneaux sandwichs isolants de 30 mm



Étiquette CE



Barres et écharpes avec embouts en pièce de fonderie aluminium pour une finition parfaite

## Motorisation SIB - Automatisation pour volets battants



**VB 220** : moteur tubulaire avec double frein et transmission avec palier et pignon renforcés logés dans un coffre en aluminium filé allant d'un tableau à l'autre. Boîtier de renvoi systématiquement renforcé pour toutes les fabrications.

Entraînement des vantaux par rotation de bras coudés dont l'extrémité coulisse dans une glissière aluminium fixée sur l'ouvrant.



VB 220 +  
précadre rénovation



Télécommande  
Smoove 1 canal



Télécommande  
Telis 5 canaux  
pour groupage



Télécommande Telis  
1 canal supplémentaire



Coffre motorisation  
réduit 82 x 50

## Accessoires - Quincaillerie (volets extrudés & isolés)

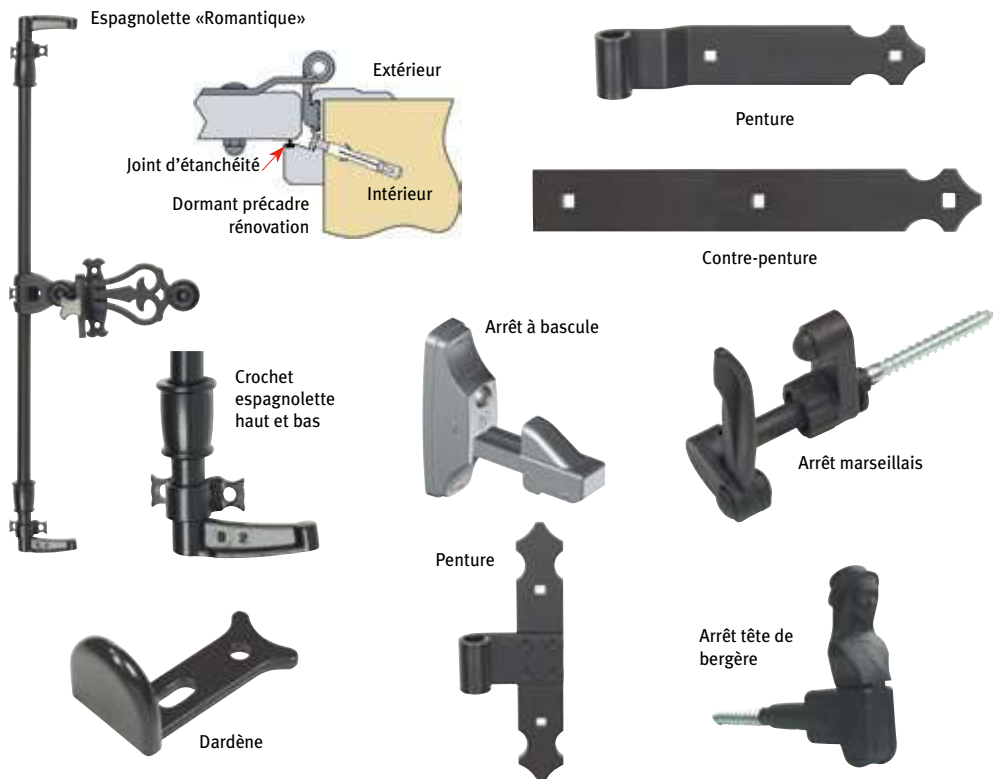

## Accessoires en option (volets extrudés & isolés)



\*Poignée automatique avec entrebailleur  
\*Sauf gamme persienné et aspect persienné

Les détails qui font la différence



Modèle ZEUS  
Option cintrage



## Précadre dormant spécial rénovation pour volets battants

- Profil en aluminium avec aile de recouvrement de 50 mm assurant une parfaite jonction avec la maçonnerie existante et occultation du volet sur 3 côtés.
- Mise en œuvre simplifiée avec possibilité de bi-coloration entre le précadre et le volet.
- Possibilité d'avoir volet tout ajouré ou semi-ajouré avec panneau sandwich.
- Finition Satiné, Sablé ou Texturé selon nuancier de base par thermolaquage avec label Qualicoat, Qualimarine et Qualinuméric. Autres teintes RAL sur demande.
- Finition chêne miel intégrale.

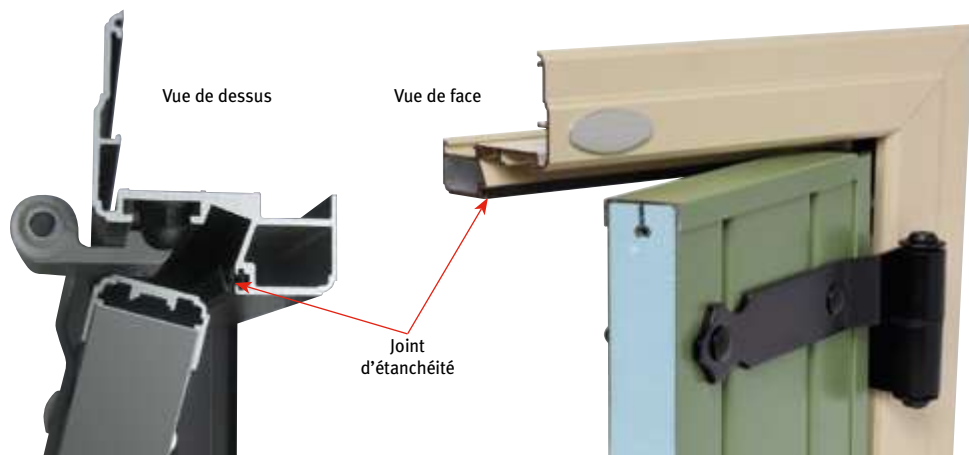

## Nos volets à la loupe

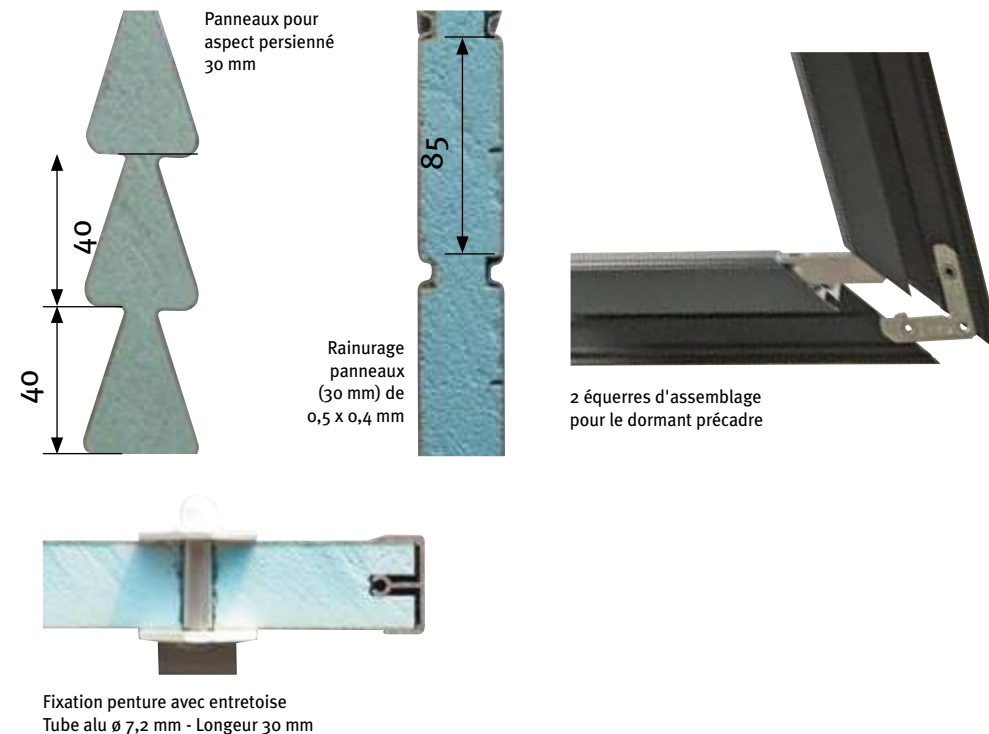



## Volets battants avec panneaux sandwich isolés pleins



## Volets battants avec cadre extrudé mouluré



## Lames orientables - Volets battants extrudés semi-ajourés - ajourés



## Lames fixes - Volets battants avec cadre extrudé mouluré semi-ajourés - ajourés



Découvrez notre espace internet sur :  
[www.sib-europe.com](http://www.sib-europe.com)

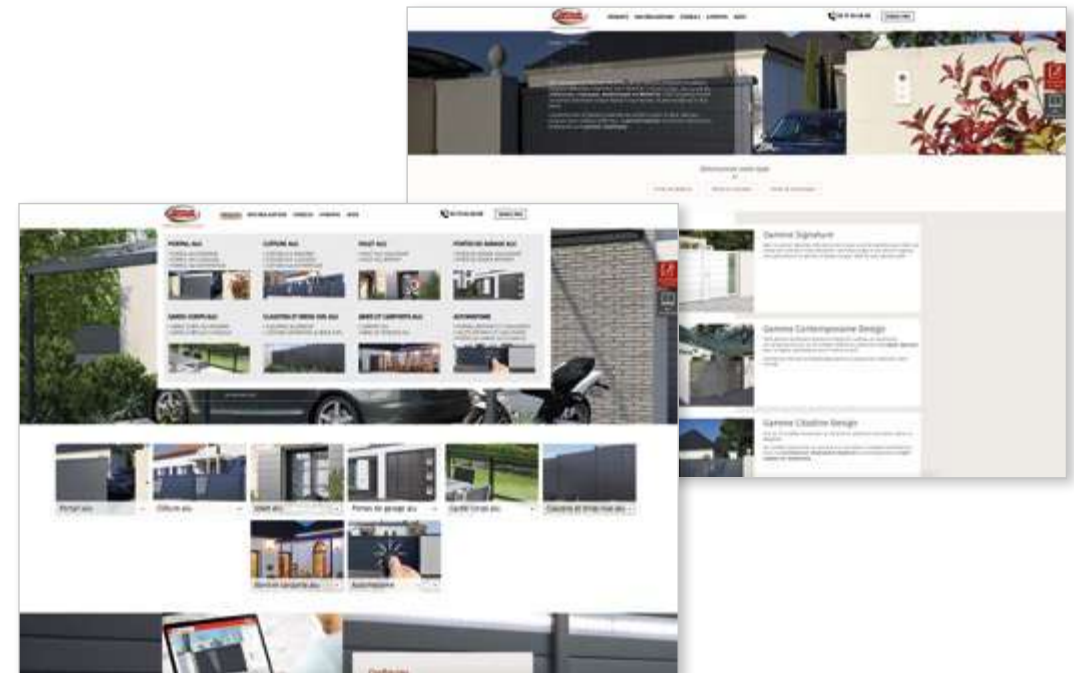

Découvrez aussi Le configurateur BATITRADE, pour visualiser votre projet !



# Découvrez toute la gamme des produits SIB à travers nos catalogues

➤ PORTAILS & CLÔTURES



➤ PROTECTION & ENVIRONNEMENT



Fabricant de portails et clôtures depuis 1973

Votre installateur SIB



L'aluminium pour passion

210 route de Gautreau - B.P. 21032 - 85290 MORTAGNE-SUR-SÈVRE (France)

Tel. 02 51 64 68 68 - e-mail : [sib@sib-europe.com](mailto:sib@sib-europe.com) - [www.sib-europe.com](http://www.sib-europe.com)

Édition février 2018

